

单体画法

- 一、小沙发的单体画法
- 二、阴影的画法
- 三、沙发的单体画法
- 四、靠垫的单体画法
- 五、画框、电视背景墙的单体画法
- 六、窗帘的单体画法
- 七、洁具的单体画法
- 八、灯具的单体画法
- 九、床的单体画法
- 十、餐桌椅的单体画法
- 十一、植物的单体画法

一、小沙发的单体画法

小沙发的画法比较简单，主要是练习从方体到单体家具的过渡。

重点：坐垫突起的部分，可以让小沙发看起来很软。靠背的宽度要略小于坐垫的宽度，并且靠背的重心是直的。

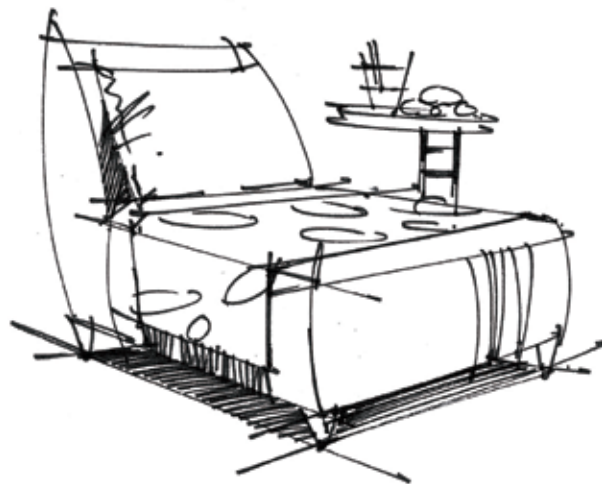
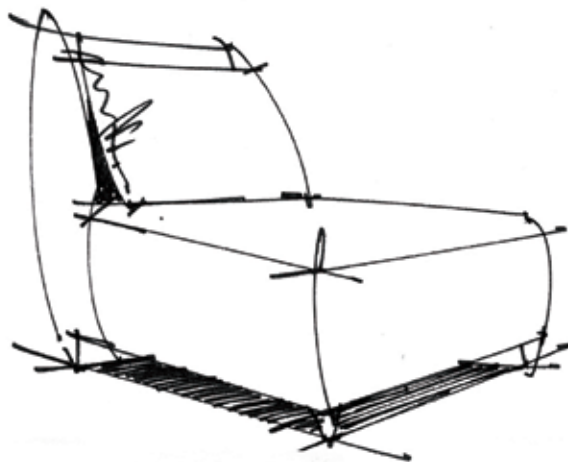
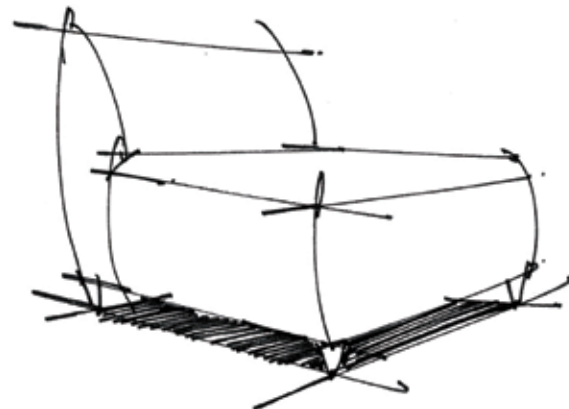
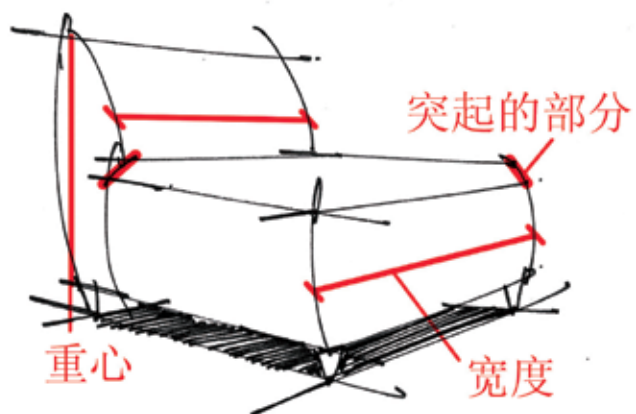

小沙发的单体画法

二、阴影的画法

阴影的画法有两种，一种是横着画，一种竖着画。横着画需要有透视效果，竖着画需要垂直。阴影一般用在地面材质反光性比较强的地方。阴影的画法不是很绝对，可以选择适合画面的。注意画阴影的时候千万不要重叠线条。

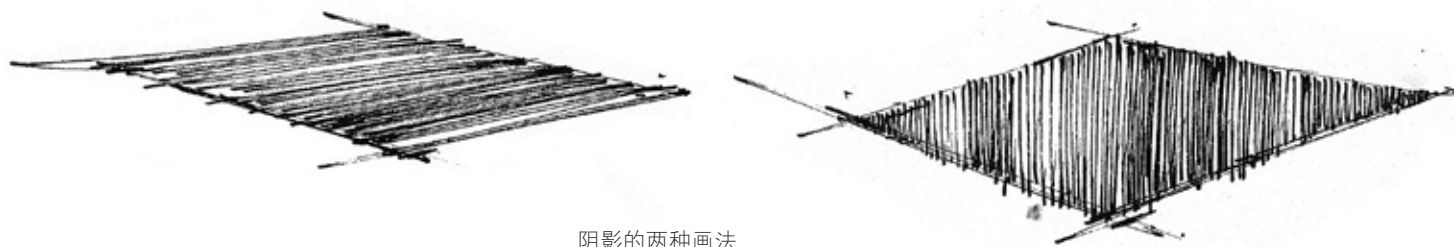

阴影的两种画法

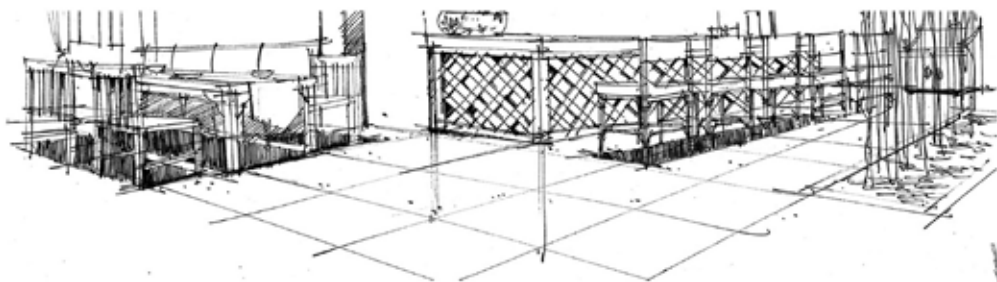

两种阴影处理画面

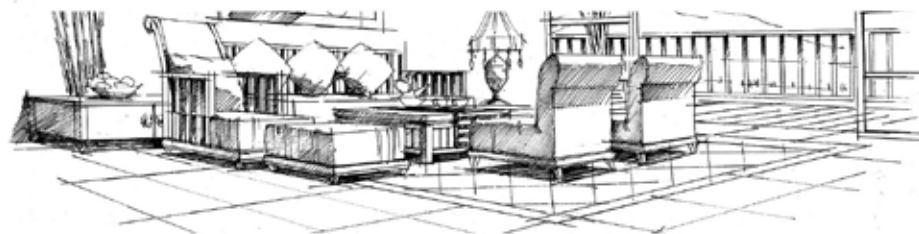

三、沙发的单体画法

沙发是单体当中最重要也比较难画的物件。因为它是完全由一个方体切割变化而成。其实，大部分的单体都可以归纳为一个方体或者几个方体。这个沙发坐垫和靠背部分，跟一个小沙发基本相同。

重点：坐垫的高度通常在总高度的 $1/3$ 的位置，坐垫比扶手要凸出一点的。

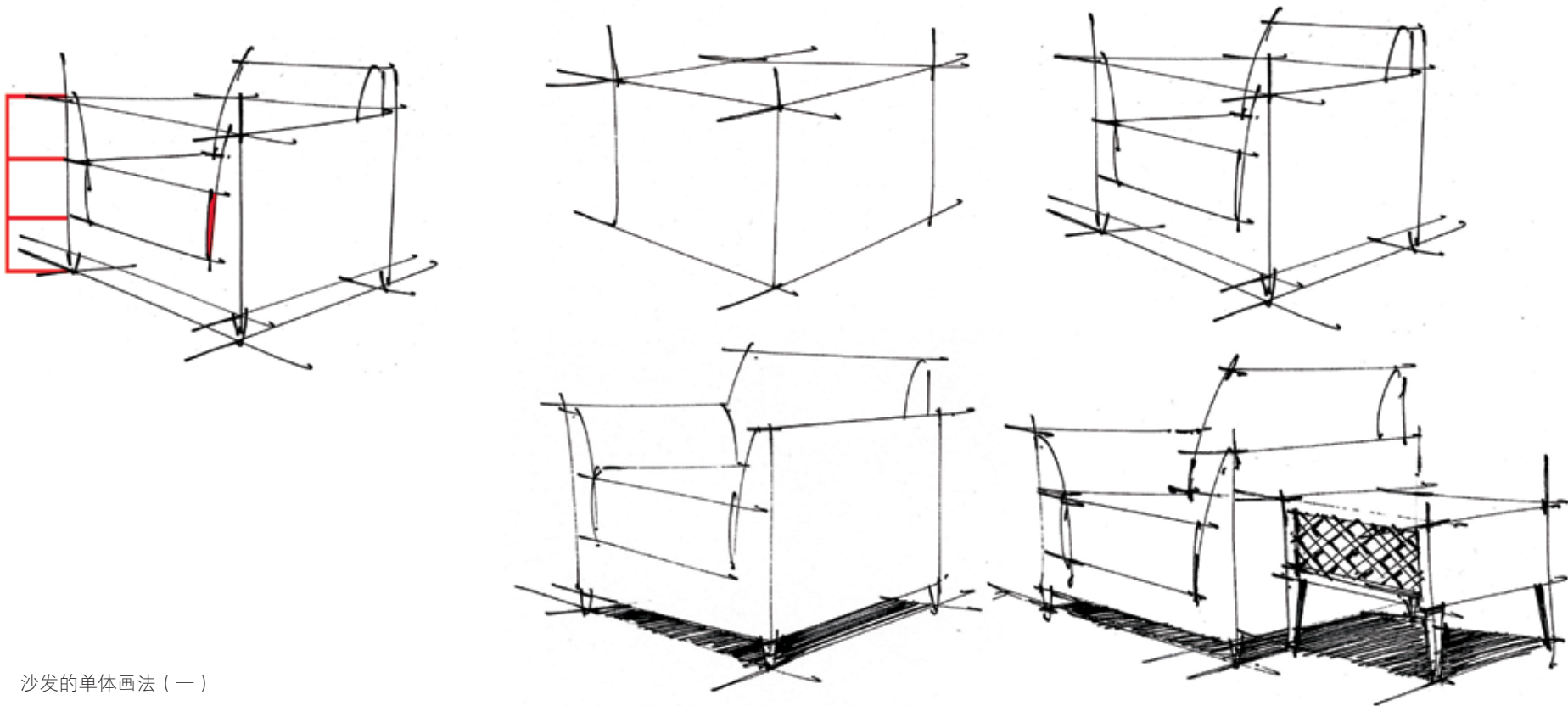

沙发的单体画法（一）

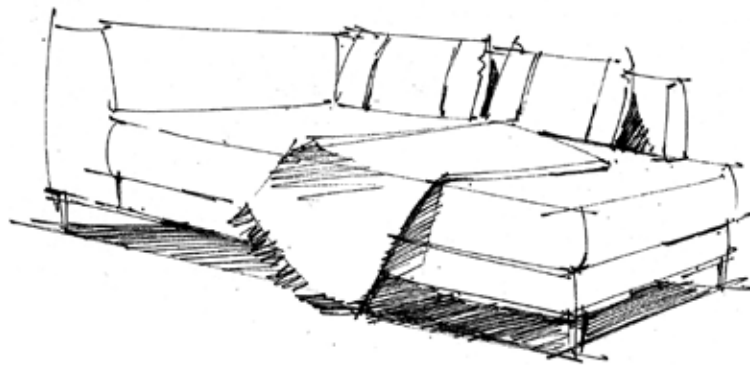
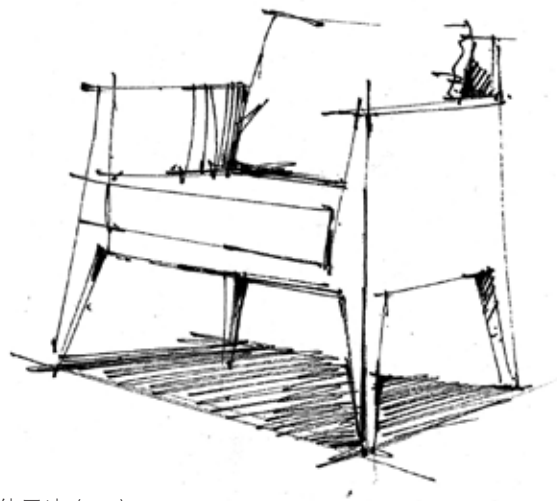
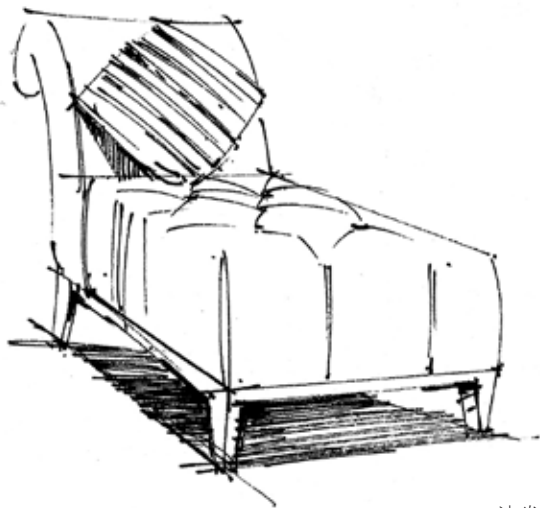
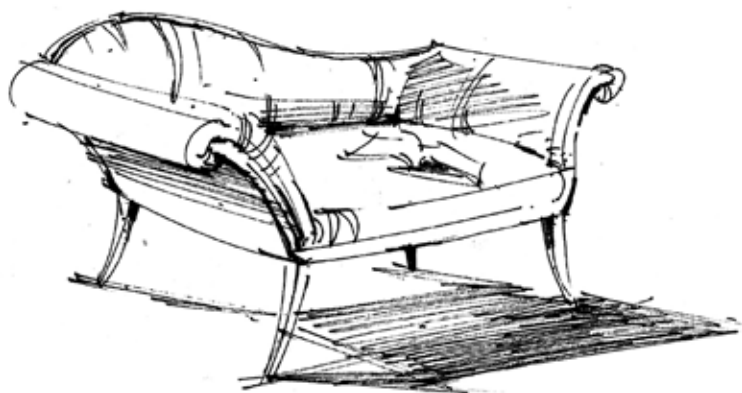
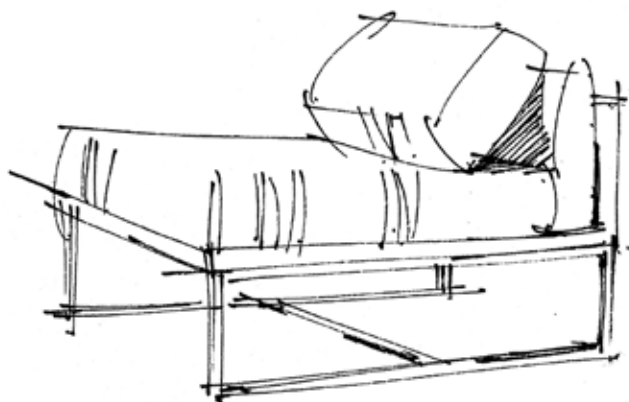

沙发单体画法(二)

四、靠垫的单体画法

靠垫是室内重要的组成部分，可以用“无处不在”来形容。

重点：靠垫左右的弧线其实是斜的。上下的线要根据图面有透视。褶皱要随着靠垫鼓起的弧度画。下面宽度要比上面略宽。

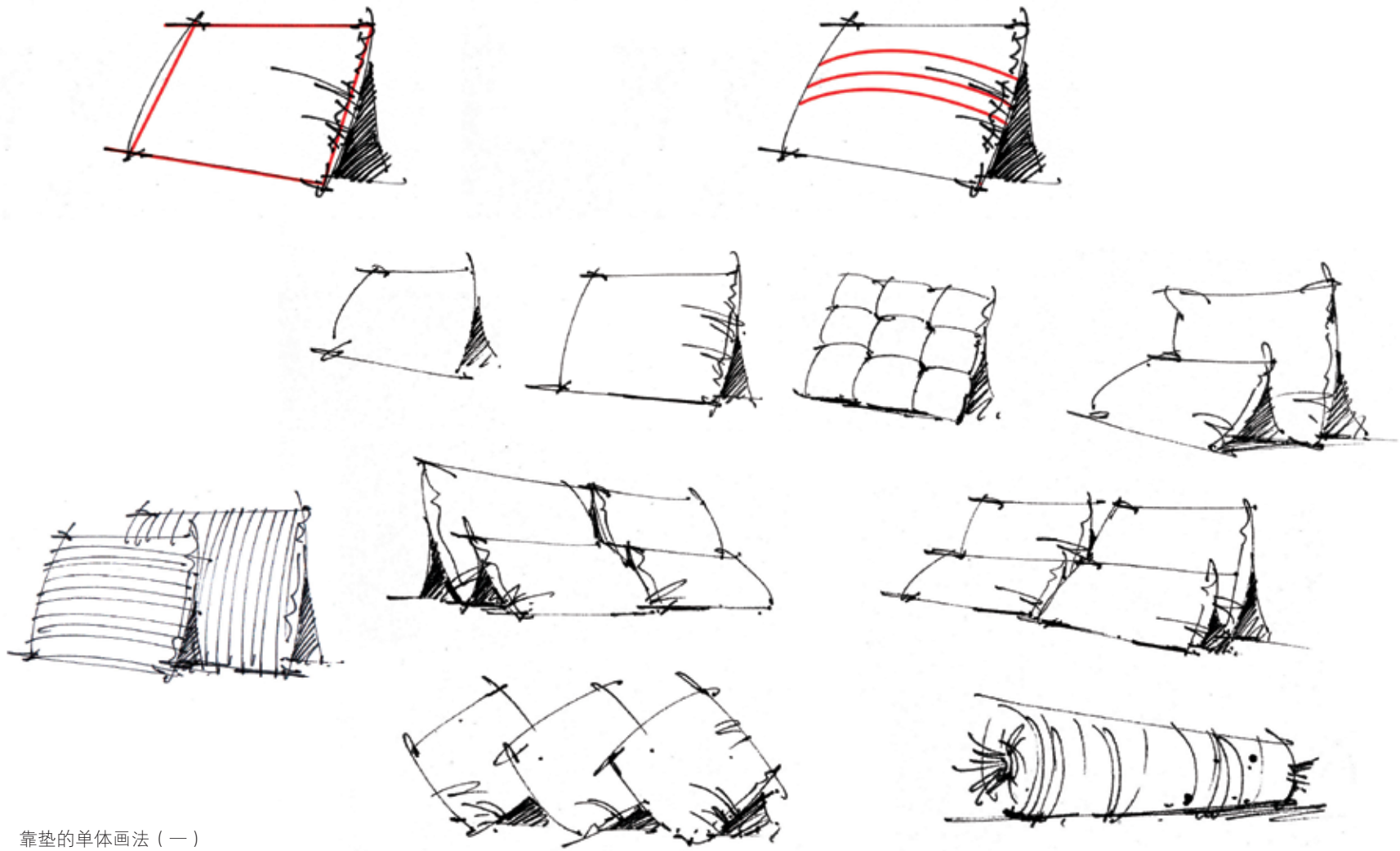

靠垫的单体画法（一）

靠垫的单体画法(二)

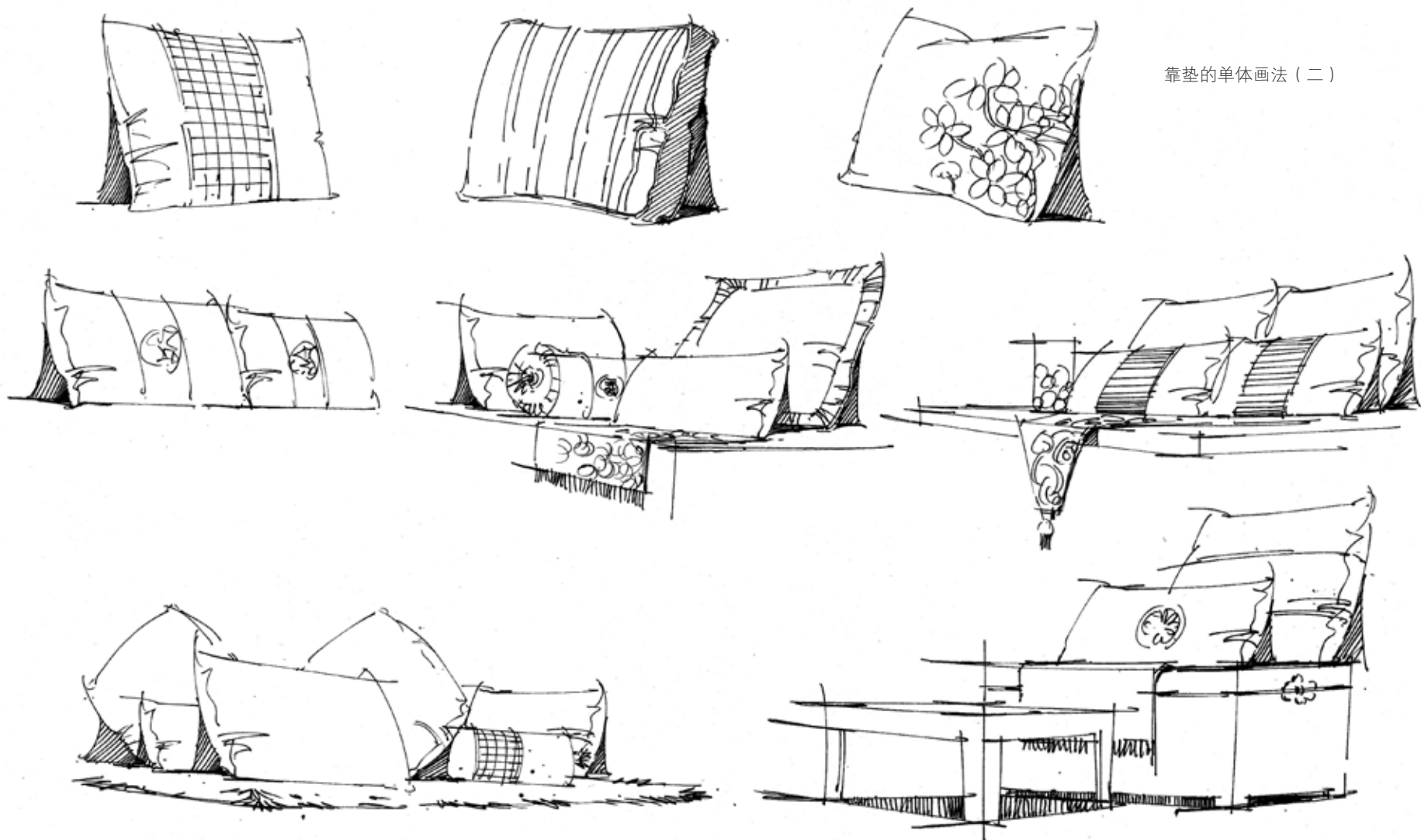

五、画框、电视背景墙的单体画法

画框一般用于点缀墙面，考验线条是否平、直。最难的是处理四边的宽度，要注意近大远小的透视关系，电视的边缘厚度要处理得薄一些。

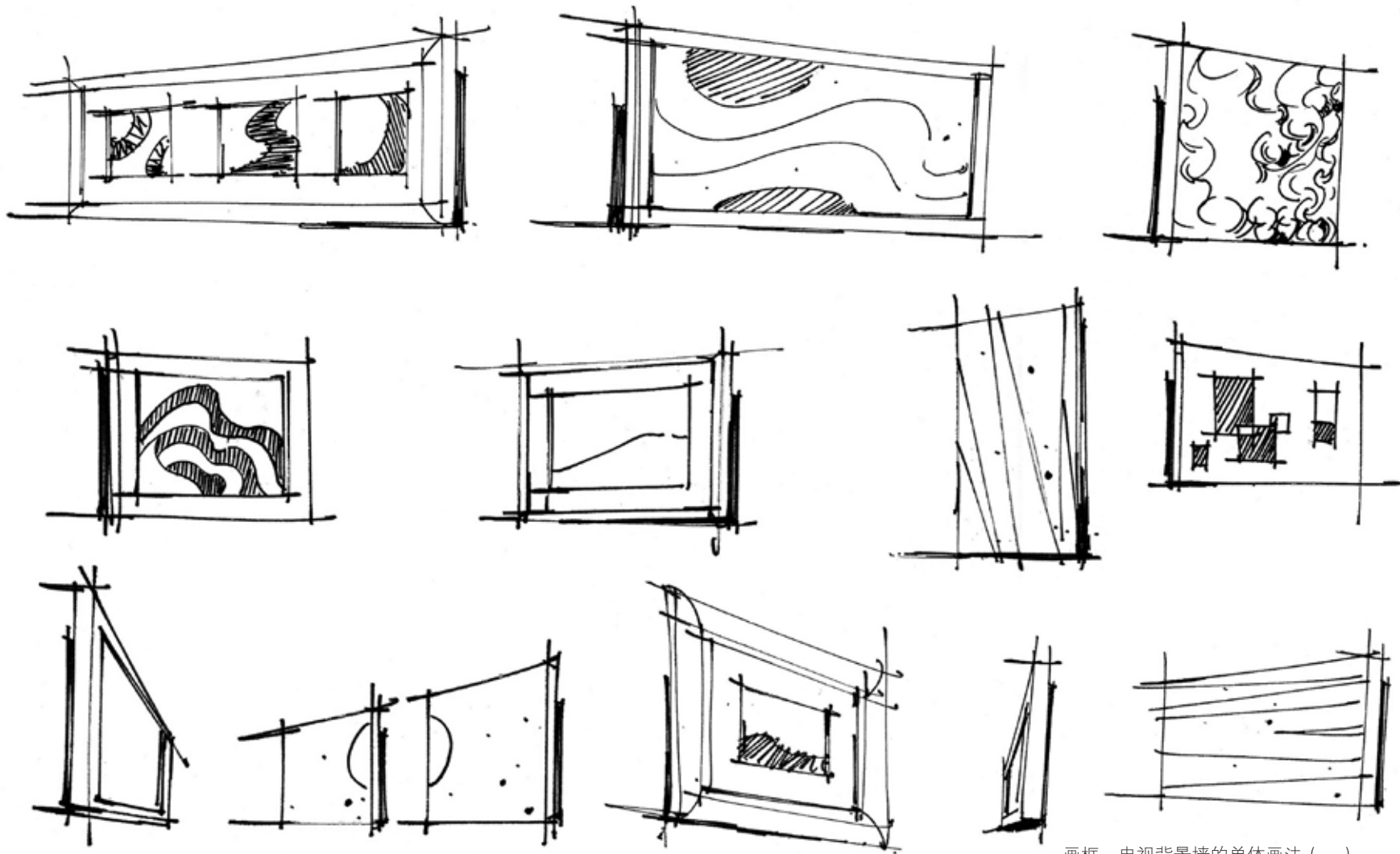

画框、电视背景墙的单体画法（一）

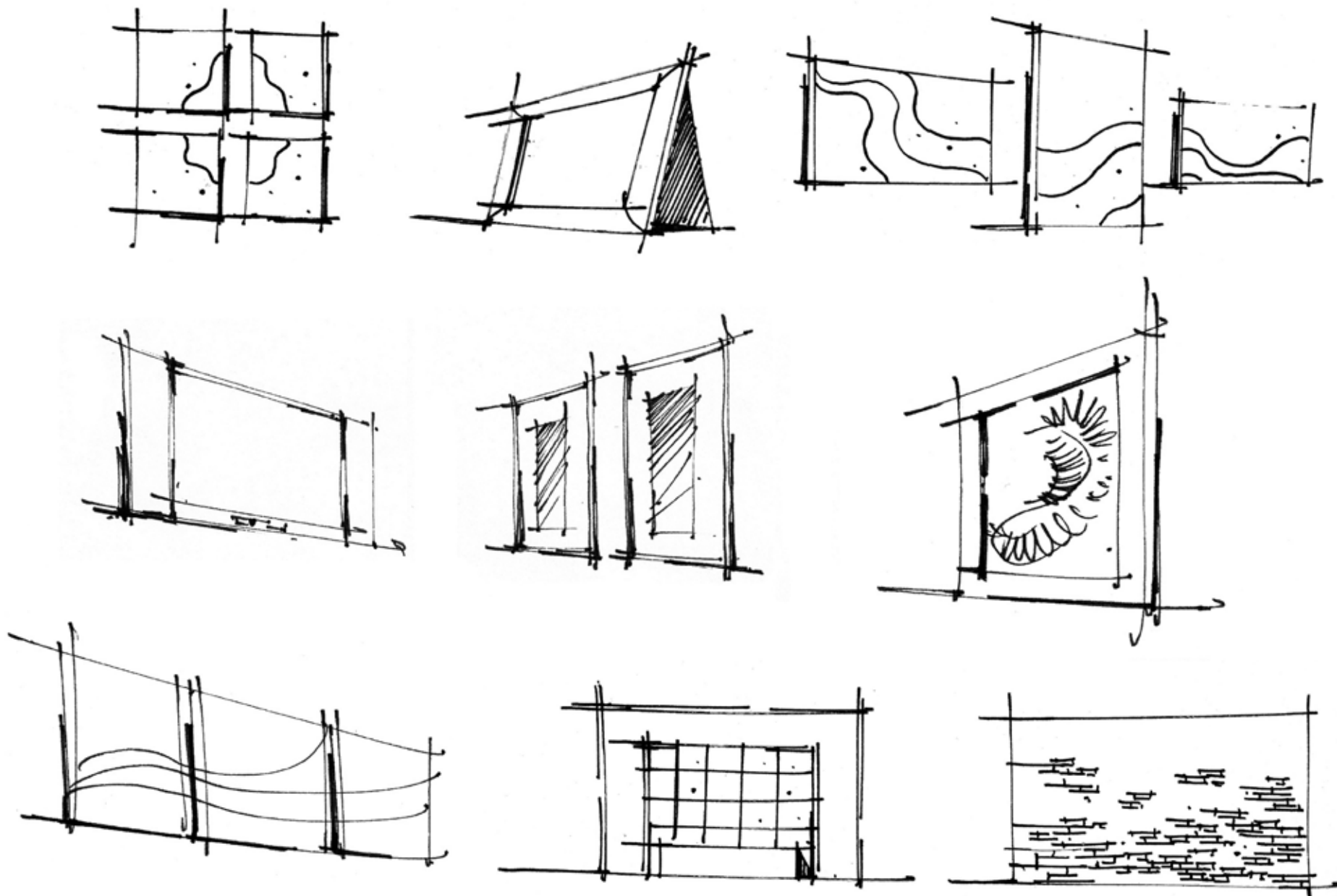

画框、电视背景墙的单体画法(二)

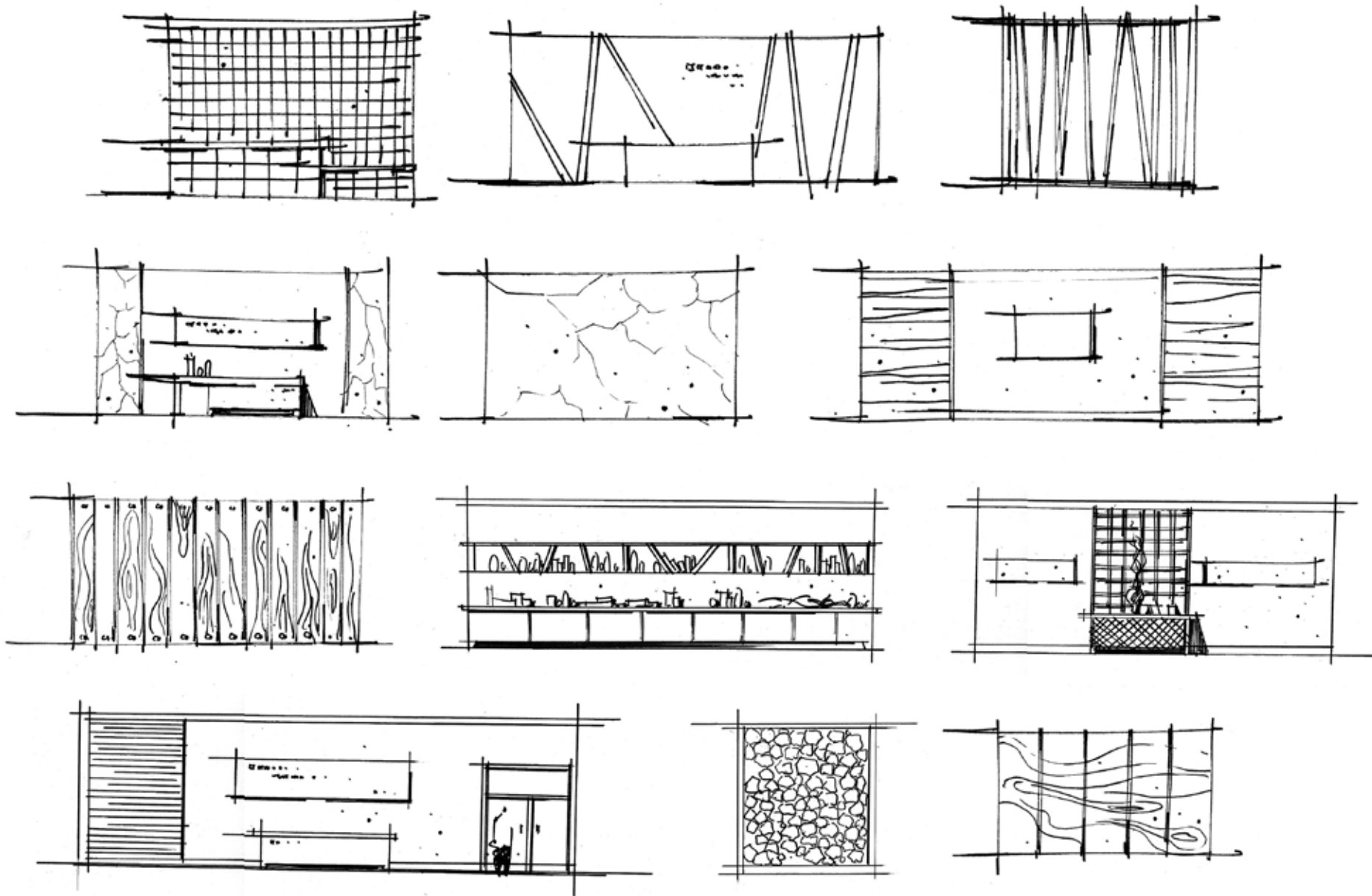

画框、电视背景墙的单体画法(三)

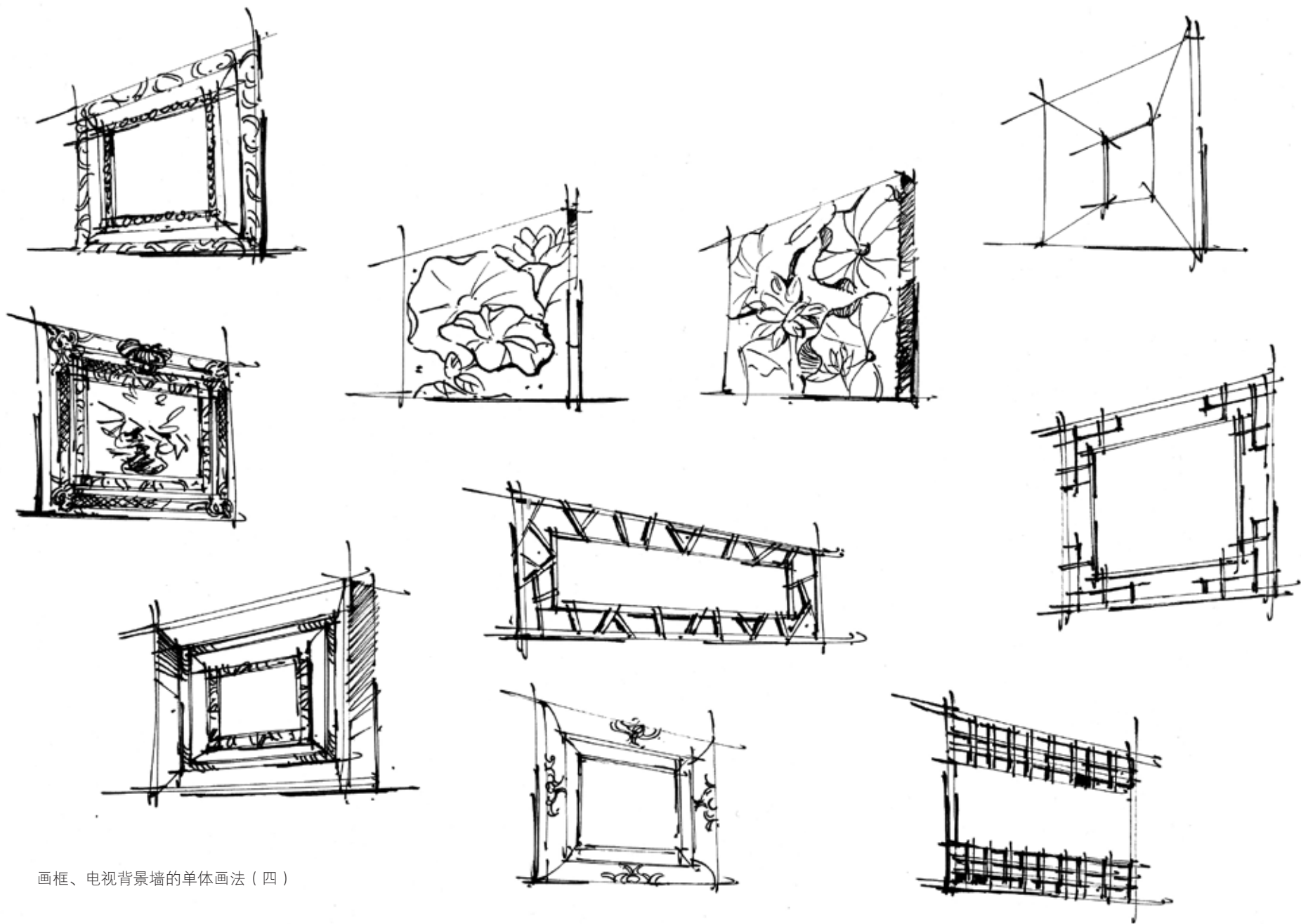

画框、电视背景墙的单体画法(四)

六、窗帘的单体画法

窗帘一般在画面上都是比较“鸡肋”的位置。或者很远，或者在边缘，总之都是被弱化的。只要掌握好竖线的画法，处理出窗帘的褶皱起伏就可以了。

重点：线条要穿插得自然。

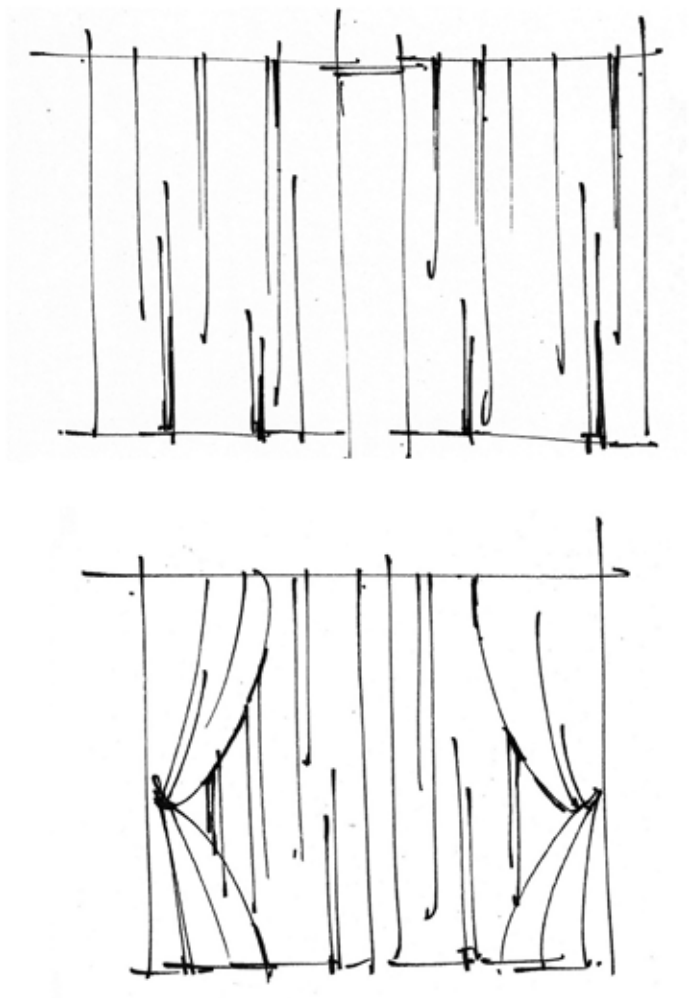

窗帘的单体画法

七、洁具的单体画法

洁具要注意高度和长度的比例。

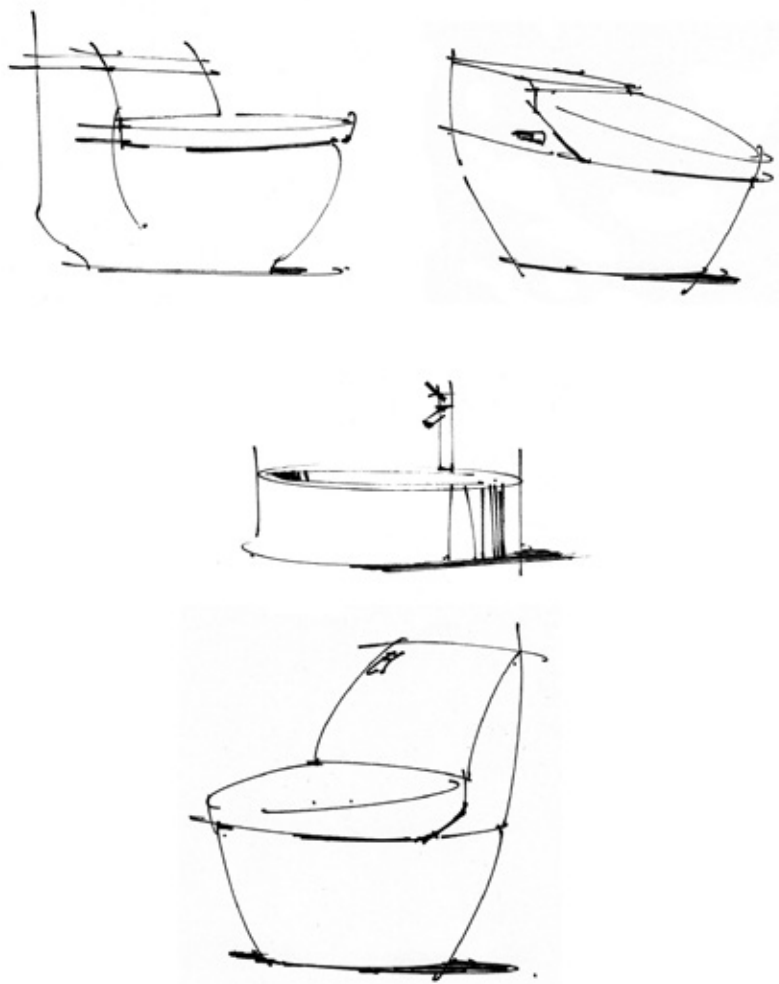

洁具的单体画法

八、灯具的单体画法

灯具的画法可以很简单，也可以很难，取决于所选择灯具的形态。

重点：台灯灯罩的透视要准确，线条要流畅，不要太纠结结构和形态。

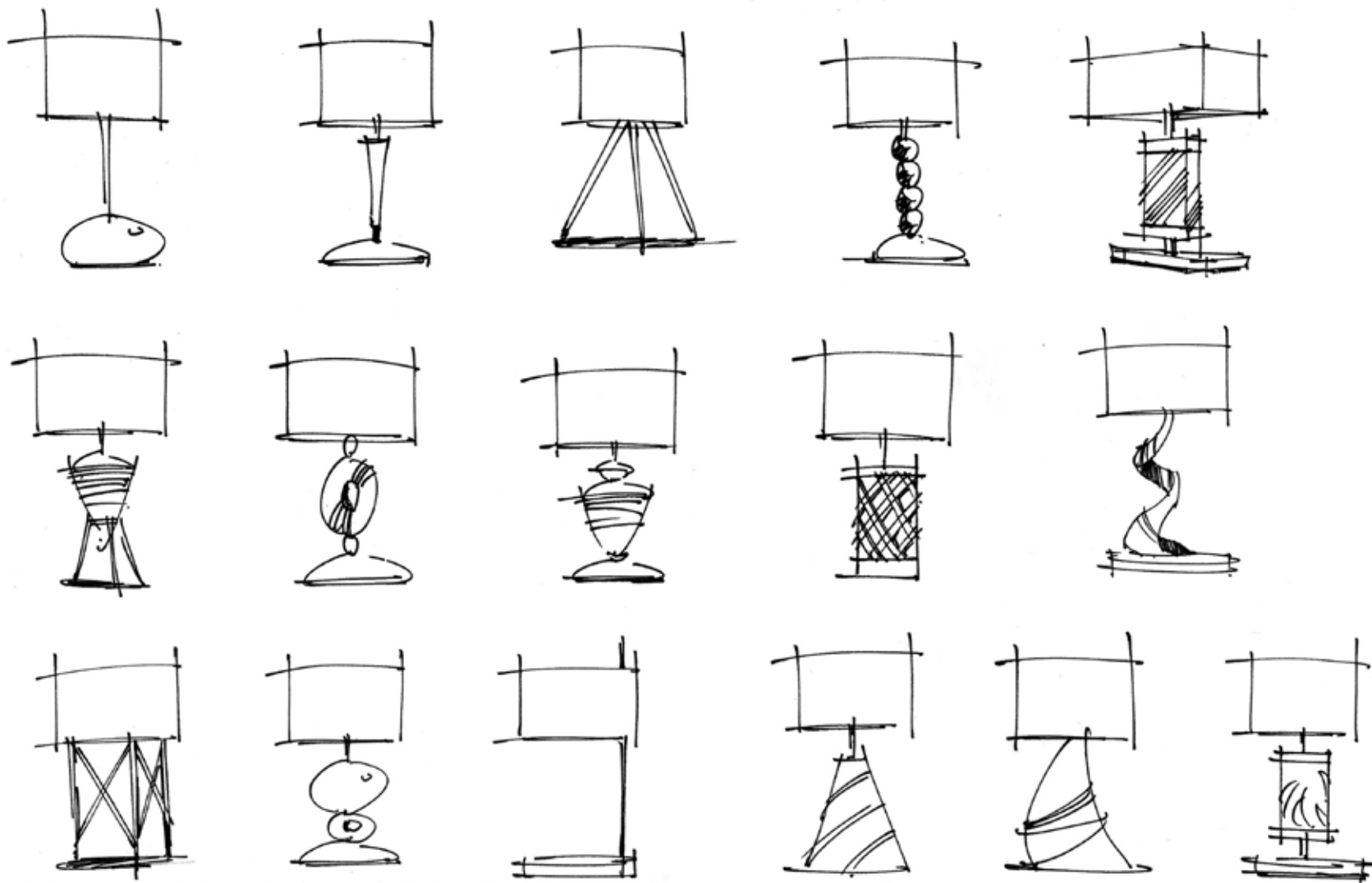

灯具的单体画法（一）

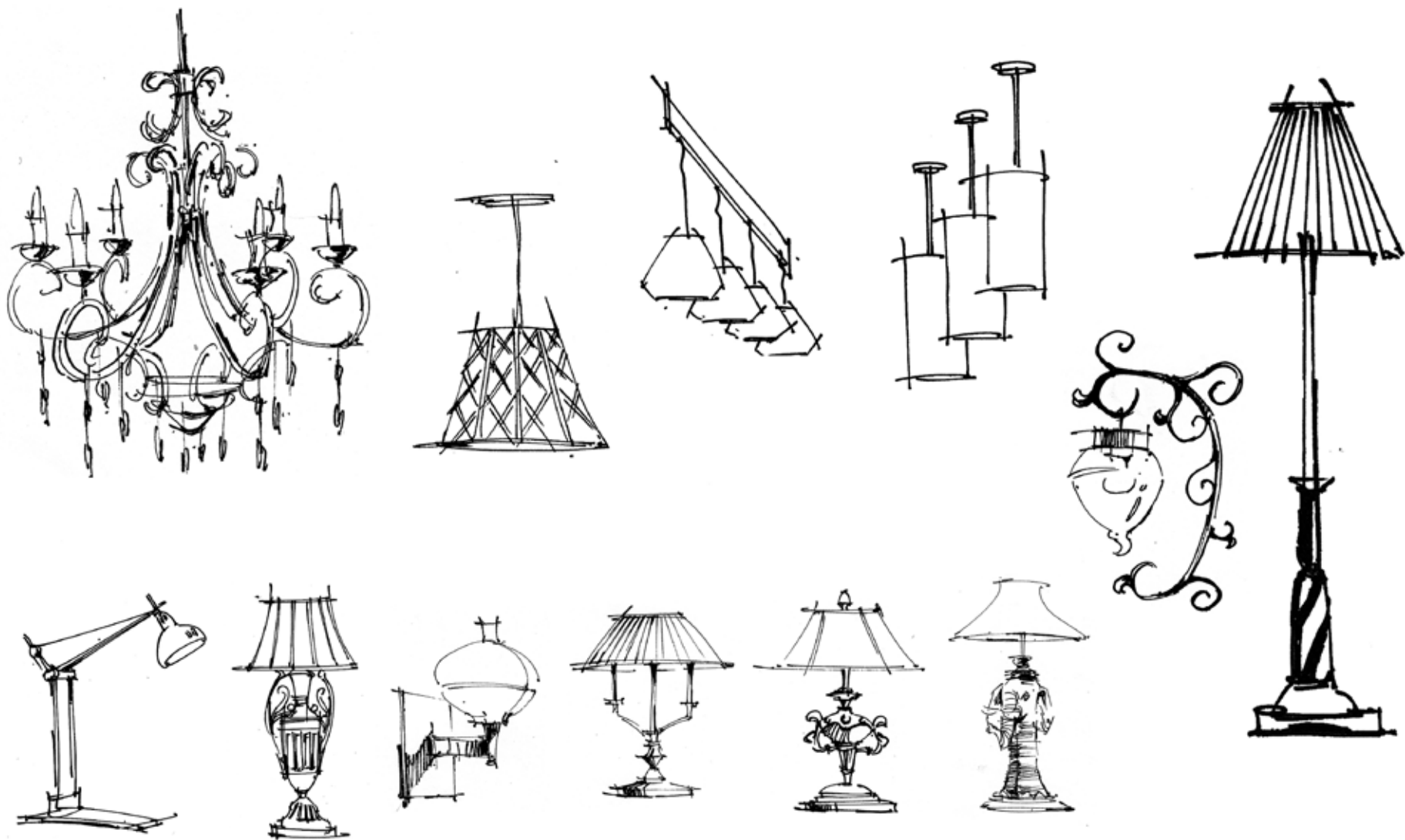

灯具的单体画法(二)

九、床的单体画法

床是单体中最难画的一个部分，也是由一个方体变化而成，两边的床头柜也是方体。

重点：视点要尽量压低，床不要画太大。注意床头柜和床的关系。床上面的毯子是难点和重点，注意透视、比例宽度。

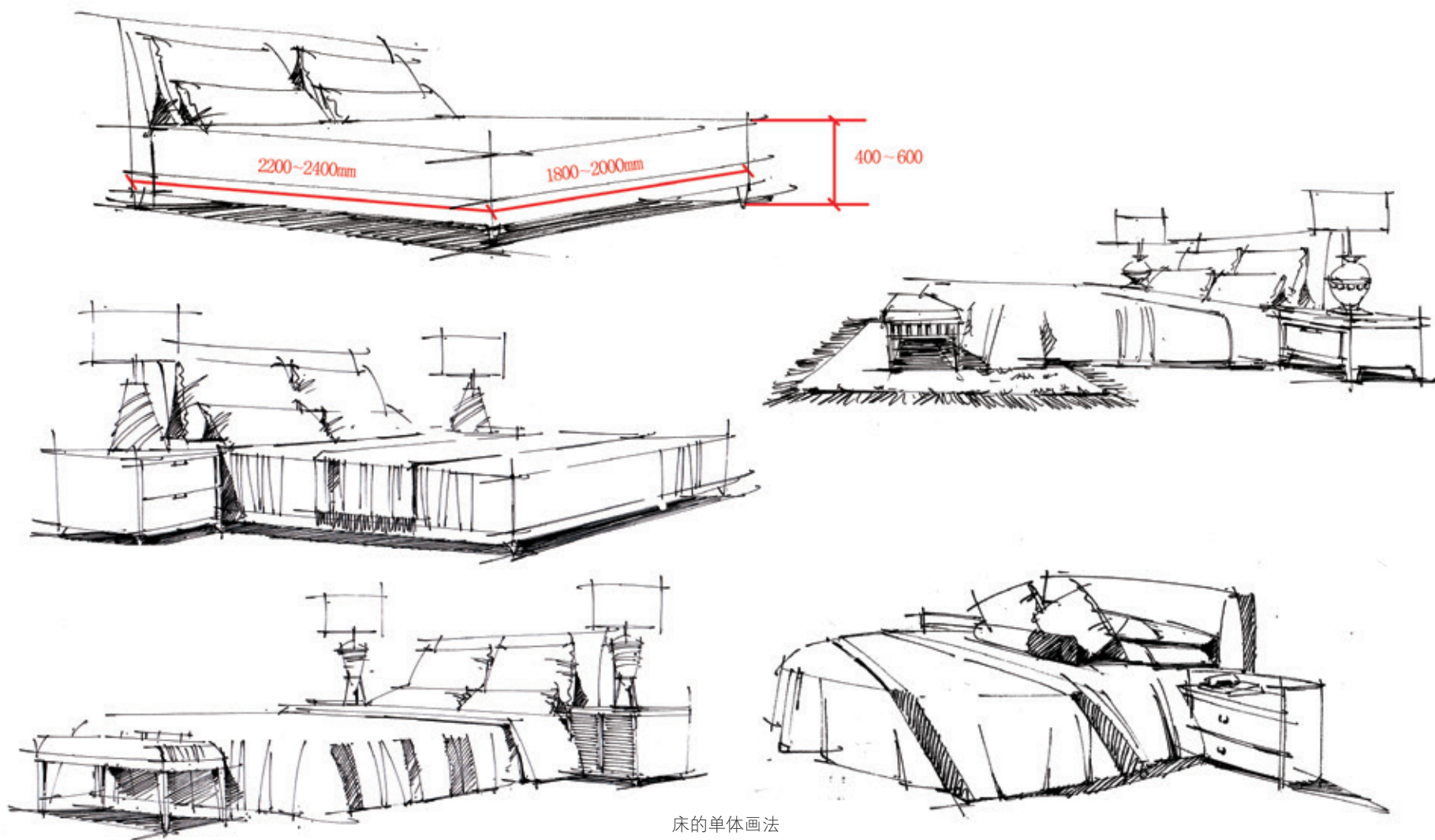

十、餐桌椅的单体画法

餐桌椅的画法比较复杂。

注意椅子和桌子摆放的位置关系，也需要先练好椅子和餐桌的单体。

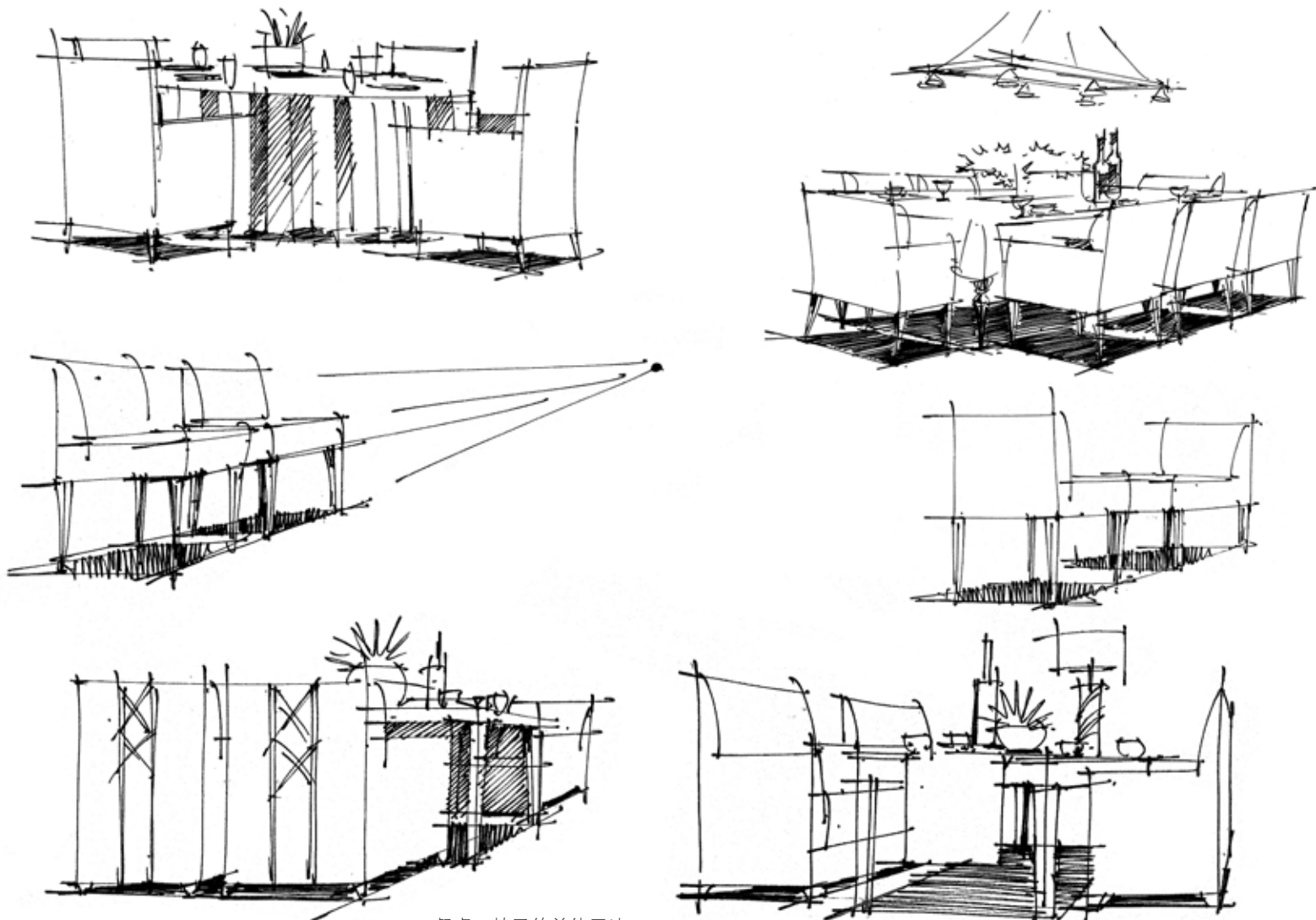

餐桌、椅子的单体画法

十一、植物的单体画法

植物的画法有很多，可以先从一些最常用和最简单的练起。

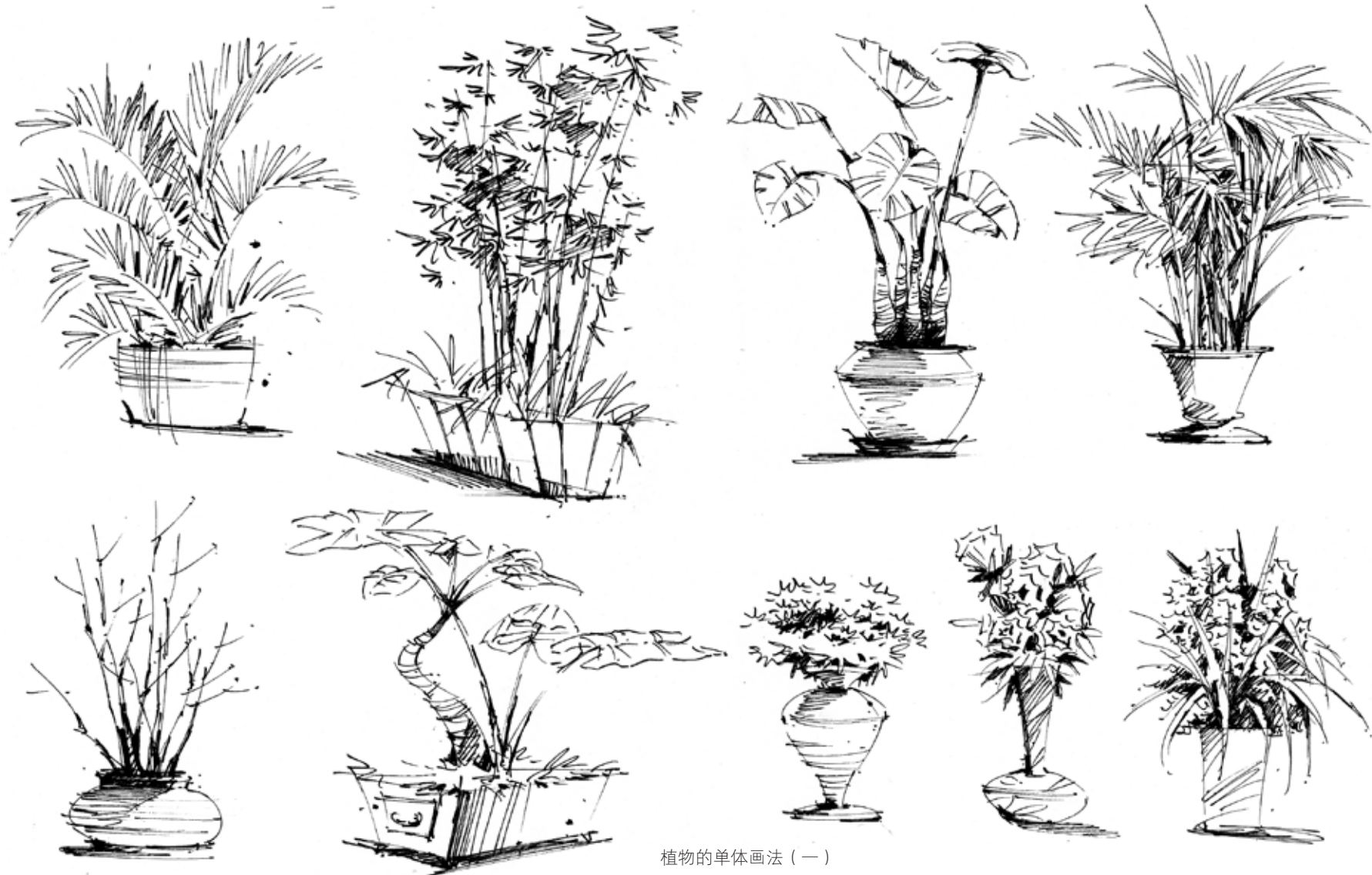

植物的单体画法（一）

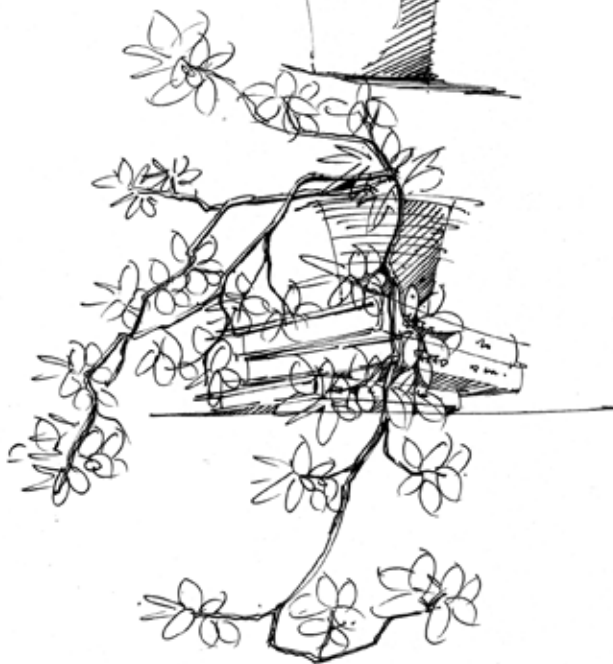

植物的单体画法（二）